

Kurzanleitung

**BARTEC SP9<sup>EX1</sup> Smartphone**

**BARTEC SC9<sup>EX1</sup> Smartscanner**

**Typ 17-S19\*-\*\*\*\*/\*\*\*\*\***



ATEX / IECEx Zone 0/1/21

NEC/CEC 500/505 Class I, II, III Div1 / Zone 0/21

Technische Änderungen behalten wir uns vor. Änderungen, Irrtümer und Druckfehler begründen keinen Anspruch auf Schadensersatz.

# INHALTSVERZEICHNIS

<b>1</b>	<b>Grundlegende Sicherheitshinweise</b>	<b>4</b>
1.1.	Hinweise zu dieser Kurzanleitung	4
1.2.	Umgang mit dem Gerät	6
1.3.	Bestimmungsgemäße Verwendung	7
1.4.	Verpflichtungen des Betreibers	7
1.5.	Sicherheitsinformation	7
1.6.	Instandhaltung	8
1.7.	Kennzeichen zum Explosionsschutz und Normen	8
1.8.	Gewährleistung	9
1.9.	Mitgeltende Unterlagen	10
<b>2</b>	<b>Rechtliche Informationen</b>	<b>10</b>
2.1.	Empfehlungen zu Gesundheit und Sicherheit	10
2.2.	Richtlinien zur Hochfrequenz-Einwirkung	12
2.3.	SAR	12
2.4.	Optische Geräte	14
2.5.	Akkus	16
2.6.	Kennzeichnung für Länderzulassungen	17
2.7.	Gesetzliche Bestimmungen für USA und Kanada	18
2.8.	Gesetzliche Bestimmungen Brasilien	19
<b>3</b>	<b>Gerätebeschreibung</b>	<b>20</b>
3.1.	BARTEC SP9 <sup>EX1</sup> Smartphone	20
3.2.	BARTEC SC9 <sup>EX1</sup> Smartscanner	20
3.3.	Verwendungszweck	20
<b>4</b>	<b>Merkmale des Gerätes</b>	<b>21</b>
<b>5</b>	<b>Technische Daten</b>	<b>24</b>
5.1.	Explosionsschutz BARTEC SP9 <sup>EX1</sup> Smartphone	24
5.2.	Explosionsschutz BARTEC SC9 <sup>EX1</sup> Smartscanner	25
5.3.	Technische Daten	27
5.4.	Akku	32
5.5.	Gerätekenzeichnung	33
<b>6</b>	<b>Transport und Lagerung</b>	<b>36</b>
6.1.	Transport	36
6.2.	Lagerung	36
<b>7</b>	<b>Inbetriebnahme und Betrieb</b>	<b>37</b>
7.1.	Umgang in explosionsgefährdeten Bereichen	38
7.2.	Erste Schritte	38
7.3.	Einsetzen einer Nano-SIM-Karte	40
7.4.	Einlegen/Wechseln des Akkus	42
7.5.	Scannen (nur BARTEC SC9 <sup>EX1</sup> Smartscanner)	47
7.6.	Reinigung	48
7.7.	Fehlerbehebung und Support	48
<b>8</b>	<b>Entsorgung</b>	<b>48</b>
<b>9</b>	<b>Erklärung der Konformität</b>	<b>49</b>

# 1 Grundlegende Sicherheitshinweise

## 1.1. Hinweise zu dieser Kurzanleitung

### **Vor Inbetriebnahme der Geräte aufmerksam lesen**

Die Kurzanleitung ist fester Bestandteil von BARTEC SP9<sup>EX1</sup> Smartphone und BARTEC SC9<sup>EX1</sup> Smartscanner (im Folgenden als „Gerät“ bezeichnet). Sie muss in unmittelbarer Nähe des Gerätes aufbewahrt werden, und das Installations-, Bedienungs- und Wartungspersonal muss jederzeit darauf zugreifen können.

Die Kurzanleitung enthält wichtige Hinweise, Sicherheitsanweisungen und Prüfzertifikate, die für die einwandfreie Funktion des Geräts im Betrieb erforderlich sind.

Die Kurzanleitung richtet sich an sämtliche Personen, die mit der Inbetriebnahme, Handhabung und Wartung des Gerätes befasst sind. Bei der Ausführung dieser Arbeiten sind die geltenden Richtlinien und Normen für Bereiche mit Gas- und Staubatmosphäre (EN 60079-17, EN 60079-19) einzuhalten.

Für die sichere Inbetriebnahme und Handhabung sind die Kenntnis der Sicherheits- und Warnhinweise in dieser Kurzanleitung und deren strikte Befolgung unabdingbar. Durch umsichtige Handhabung und die konsequente Befolgung der Anweisungen können Unfälle, Verletzungen und Sachschäden vermieden werden.

Die Abbildungen in der vorliegenden Kurzanleitung dienen zur Veranschaulichung der Informationen und Beschreibungen. Aufgrund der unterschiedlichen Anforderungen der jeweiligen Anwendung kann BARTEC keine Verantwortung oder Haftung für den tatsächlichen Einsatz der Produkte auf der Grundlage dieser Beispiele und Abbildungen übernehmen.

BARTEC behält sich vor, jederzeit technische Änderungen durchzuführen. BARTEC ist in keinem Fall verantwortlich oder haftbar für indirekte Schäden oder Folgeschäden, die durch den Gebrauch, Einsatz oder Anwendung dieser Kurzanleitung entstehen.

Sicherheits- und Warnhinweise sind in der vorliegenden Kurzanleitung besonders hervorgehoben und durch Symbole gekennzeichnet.



### GEFAHR

**GEFAHR** bezeichnet eine unmittelbar drohende Gefahr. Wenn sie nicht gemieden wird, sind Tod oder schwerste Verletzungen die Folge.



### WARNUNG

**WARNUNG** bezeichnet eine möglicherweise drohende Gefahr. Wenn sie nicht gemieden wird, können Tod oder schwerste Verletzungen die Folge sein.



### VORSICHT

**VORSICHT** bezeichnet eine möglicherweise drohende Gefahr. Wenn sie nicht gemieden wird, können leichte oder geringfügige Verletzungen die Folge sein.



### ACHTUNG

**ACHTUNG** bezeichnet eine möglicherweise schädliche Situation. Wenn sie nicht gemieden wird, kann die Anlage oder etwas in ihrer Umgebung beschädigt werden.



Wichtige Hinweise und Informationen zum wirkungsvollen, wirtschaftlichen und umweltgerechten Umgang.

### 1.1.1 Sprachen

Die Kurzanleitung ist in Deutsch und Englisch verfügbar. Eine Übersetzung in andere Sprachen ist auf Anfrage erhältlich.

### 1.1.2 Änderungen im Dokument

BARTEC behält sich das Recht vor, den Inhalt dieses Dokuments ohne Mitteilung zu ändern. Im Falle von Rechtsstreitigkeiten gelten unsere Allgemeinen Geschäftsbedingungen für Lieferungen und Leistungen ([bartec.com/general-terms-and-conditions-for-deliveries-and-services](http://bartec.com/general-terms-and-conditions-for-deliveries-and-services)). Die aktuellen Versionen der Datenblätter, Zertifikate und Konformitätserklärungen können auf [bartec.com](http://bartec.com) heruntergeladen werden.

### 1.1.3 Eingetragene Marken

Bluetooth®	ist eingetragenes Warenzeichen der Bluetooth Special Interest Group
Android™	Android ist eine Marke von Google LLC
Wi-Fi	ist ein eingetragenes Warenzeichen der 1999 gegründeten Wi-Fi-Alliance, einem Zusammenschluss von Herstellern

## 1.2. Umgang mit dem Gerät

Das in dieser Kurzanleitung beschriebene Gerät wurde vor dem Verlassen des Werks Qualitäts- und Funktionstests unterzogen, um sicherzustellen, dass es ordnungsgemäß und sicher funktioniert. Um diese Bedingungen zu erhalten und den korrekten und sicheren Betrieb des Geräts zu gewährleisten, darf es nur in der vom Hersteller beschriebenen Weise transportiert, gelagert und betrieben werden.

### 1.3. Bestimmungsgemäße Verwendung

Das Gerät ist ein handgeführtes elektrisches Betriebsmittel. Es dient der mobilen Erfassung, Verarbeitung und/oder Funkübertragung von Daten in explosionsgefährdeten Bereichen.

Es darf ausschließlich in Kombination mit Geräten verwendet werden. Geräte eingesetzt werden, die den Anforderungen der Überspannungskategorie I entsprechen. Die zulässigen Betriebsdaten des Gerätes sind zu beachten.

Jede andere Verwendung ist nicht bestimmungsgemäß und kann zu Schäden und Unfällen führen. Für eine über den bestimmungsgemäßen Gebrauch hinausgehende Verwendung haftet der Hersteller nicht.

### 1.4. Verpflichtungen des Betreibers

Der Betreiber verpflichtet sich, nur Personen mit dem Gerät arbeiten zu lassen, die mit den grundlegenden Vorschriften über Sicherheit und Unfallverhütung vertraut sind und in die Handhabung des Geräts eingewiesen sind sowie die Dokumentation, das Sicherheitskapitel und die Warnhinweise gelesen und verstanden haben.

Der Betreiber prüft, ob die für den jeweiligen Einsatzfall geltenden Sicherheits- und Unfallverhütungsvorschriften beachtet wurden.

### 1.5. Sicherheitsinformation

- Geräte im explosionsgefährdeten Bereich nicht trocken abwischen oder reinigen.
- Geräte im explosionsgefährdeten Bereich nicht öffnen.
- Akkus nicht im explosionsgefährdeten Bereich wechseln oder laden.
- Allgemeine gesetzliche Regelungen oder Richtlinien zur Arbeitssicherheit, Unfallverhütungsvorschriften und Umweltschutzgesetze müssen beachtet werden, z. B. Betriebssicherheitsverordnung (BetrSichV) bzw. die national geltenden Verordnungen.
- Tragen Sie im Hinblick auf die Gefahr von gefährlichen elektrostatischen Aufladungen geeignete Kleidung und Schuhwerk.
- Vermeiden Sie Wärmeeinwirkungen außerhalb des spezifizierten Temperaturbereiches.
- Schützen Sie das Gerät vor äußeren Einflüssen! Setzen Sie das Gerät keinen ätzenden/aggressiven Flüssigkeiten, Dämpfen oder Sprühnebeln aus.
- Im Falle einer Fehlfunktion oder Beschädigung des Gehäuses und/oder des Displays, entfernen Sie das Gerät sofort aus dem explosionsgefährdeten Bereich und bringen Sie es an einen sicheren Ort.

## 1.6. Instandhaltung

Die einschlägigen Errichtungs- und Betriebsvorschriften für elektrische Anlagen sind zu beachten! (z.B. Richtlinie 2014/34/EU, BetrSichV, national gültige Verordnungen EN/IEC 60079-14 und die Reihe DIN VDE 0100)! Beachten Sie bei der Entsorgung des Gerätes die nationalen Abfallbeseitigungsvorschriften.

### 1.6.1 Wartung

Eine regelmäßige Wartung des Gerätes ist bei ordnungsgemäßem Betrieb unter Beachtung der Montageanleitung und der Umgebungsbedingungen nicht erforderlich.

### 1.6.2 Inspektion

Gemäß EN/IEC 60079-17 und EN/IEC 60079-19, ist der Betreiber elektrischer Anlagen in explosionsgefährdeten Bereichen verpflichtet, diese durch eine Elektrofachkraft auf ihren ordnungsgemäßen Zustand prüfen zu lassen.

### 1.6.3 Reparaturen

Reparaturen an explosionsgeschützten Geräten dürfen nur von autorisiertem Personal mit Originalersatzteilen und nach dem Stand der Technik durchgeführt werden. Daher müssen alle Reparaturen am Gerät von BARTEC durchgeführt werden. Kontaktinformationen und Hinweise zur Reparaturanforderung und -abwicklung finden Sie unter [bartec.com/de/service-support/retouren-und-reparatur](https://bartec.com/de/service-support/retouren-und-reparatur) unter "Automation und Enterprise Mobility".

### 1.6.4 Inbetriebnahme

Vor Inbetriebnahme ist zu prüfen, dass alle Komponenten und Unterlagen verfügbar sind.

## 1.7. Kennzeichen zum Explosionsschutz und Normen

Schilder mit Kennzeichnung zum Explosionsschutz und Zertifikatsnummer sind am Gerät angebracht. Nähere Angaben zum Inhalt der Schilder finden Sie in Kapitel [5 Technische Daten](#).

Die für das Gerät zutreffenden Normen und Richtlinien für Geräte und geschützte Systeme zur bestimmungsgemäßen Verwendung in explosionsgefährdeten Bereichen finden Sie im Kapitel [9 Erklärung der Konformität](#).



## 1.8. Gewährleistung

### WARNUNG



Ohne schriftliche Genehmigung des Herstellers dürfen keine Veränderungen oder Umbauten vorgenommen werden.

Bei der Verwendung von nicht spezifizierten Bauteilen ist der Explosionsschutz nicht mehr gewährleistet. Bei fremdbezogenen Teilen ist nicht gewährleistet, dass sie beanspruchungs- und sicherheitsgerecht konstruiert und gefertigt sind.

- ▶ Setzen Sie sich vor jeder Änderung oder Umbau mit dem Hersteller in Verbindung, um eine Freigabe zu erhalten. Verwenden Sie nur Original-Ersatz- und Verschleißteile.



BARTEC übernimmt die komplette Gewährleistung ausschließlich für die bei BARTEC bestellten Ersatzteile.

Es gelten grundsätzlich die Allgemeine Geschäftsbedingungen für Lieferungen und Leistungen von BARTEC

([bartec.com/de/allgemeine-geschaeftsbedingungen-fuer-lieferungen-und-leistungen](https://bartec.com/de/allgemeine-geschaeftsbedingungen-fuer-lieferungen-und-leistungen)).

Die Dauer der Herstellergarantie beträgt zwei (2) Jahre für das Gerät und sechs (6) Monate für den Akku und das Zubehör ab dem Zeitpunkt des Gefahrübergangs gemäß den Allgemeinen Geschäftsbedingungen von BARTEC. Die Herstellergarantie umfasst alle Teile der Lieferung und beschränkt sich auf den kostenlosen Austausch oder die Reparatur der defekten Teile in unseren Reparaturzentren. Zu diesem Zweck sind die gelieferten Verpackungen nach Möglichkeit aufzubewahren.

Im Garantiefall muss die Ware nach schriftlicher Vereinbarung unter Verwendung des RMA-Formulars an BARTEC zurückgeschickt werden.

Diese Kurzanleitung enthält alle wichtigen Informationen zum Thema Explosionsschutz.

## 1.9. Mitgeltende Unterlagen

Dokument	Erläuterung
Datenblatt BARTEC SP9 <sup>EX1</sup> Smartphone BARTEC SC9 <sup>EX1</sup> Smartscanner	Dieses technische Datenblatt enthält die wichtigsten explosionsrelevanten technischen Daten sowie allgemeine technische Daten



Alle Dokumente finden Sie unter [bartec.com](http://bartec.com)

## 2 Rechtliche Informationen

Alle Geräte von BARTEC sind so konstruiert, dass sie den Vorschriften und Bestimmungen des Ortes entsprechen, an dem sie verkauft werden, und werden entsprechend gekennzeichnet. Jegliche Änderungen oder Modifikationen an BARTEC-Geräten, die nicht ausdrücklich von BARTEC genehmigt wurden, können dazu führen, dass der Benutzer die Berechtigung zum Betrieb des Geräts verliert.

### VORSICHT



Verwenden Sie nur von BARTEC zugelassenes Zubehör und Akkus.

Laden Sie das Gerät oder die Akkus NICHT, wenn sie feucht oder nass sind. Alle Komponenten müssen trocken sein, bevor sie an eine externe Stromquelle angeschlossen werden.

### 2.1. Empfehlungen zu Gesundheit und Sicherheit

#### 2.1.1 Ergonomische Empfehlungen

Um das potenzielle Risiko einer ergonomischen Verletzung zu vermeiden oder zu minimieren, sollten Sie stets gute ergonomische Arbeitsmethoden anwenden. Wenden Sie sich an Ihren lokalen Gesundheits- und Sicherheitsbeauftragten, um sicherzustellen, dass Sie sich an die Sicherheitsprogramme Ihres Unternehmens halten, um Verletzungen Ihrer Mitarbeiter zu vermeiden.

## 2.1.2 Installation im Fahrzeug

HF-Signale können unsachgemäß installierte oder unzureichend abgeschirmte elektronische Systeme in Kraftfahrzeugen (einschließlich Sicherheitssysteme) beeinträchtigen. Positionieren Sie das Gerät in unmittelbarer Nähe. Der Benutzer sollte auf das Gerät zugreifen können, ohne die Augen von der Straße zu nehmen.



Informieren Sie sich vor der Installation oder Verwendung des Geräts in einem Fahrzeug über die nationalen und lokalen Gesetze in Bezug auf Ablenkung beim Fahren.

## Sicherheit im Straßenverkehr

Richten Sie Ihre volle Aufmerksamkeit auf das Fahren. Halten Sie sich an die Gesetze und Vorschriften für die Verwendung von mobilen Geräten in den Bereichen, in denen Sie Auto fahren, und die Mobilfunkindustrie erinnert Sie daran, Ihr Gerät beim Fahren sicher zu verwenden.

### 2.1.3 Orte mit eingeschränkter Nutzung

Beachten Sie Einschränkungen sowie alle Schilder und Anweisungen zur Nutzung von elektronischen Geräten an Orten mit eingeschränkter Nutzung.

### 2.1.4 Sicherheit in Krankenhäusern und Flugzeugen

Mobile Geräte strahlen Hochfrequenzen ab, die Störungen bei medizinischen elektrischen Geräten und in Flugzeugen verursachen können. Mobile Geräte sollten ausgeschaltet werden, wenn Sie in Krankenhäusern, Kliniken, Gesundheitseinrichtungen oder vom Flugpersonal dazu aufgefordert werden. Diese Aufforderungen dienen dazu, mögliche Störungen empfindlicher Geräte zu verhindern.

### 2.1.5 Medizinische Geräte

Es wird empfohlen, einen Mindestabstand von 20 cm zwischen einem mobilen Gerät und medizinischen Geräten wie Herzschrittmachern, Defibrillatoren oder anderen implantierbaren Geräten einzuhalten, um potenzielle Interferenzen zu vermeiden. Menschen mit Herzschrittmachern sollten darauf achten, dass das Gerät sich auf der gegenüberliegenden Seite des Schrittmachers befindet oder AUSGESCHALTET ist, wenn Interferenzen möglich sind.

Konsultieren Sie Ihren Arzt oder den Hersteller des medizinischen Geräts, um festzustellen, ob die Inbetriebnahme des mobilen Gerätes das medizinische Gerät beeinträchtigt.

## 2.1.6 Verwendung der Lautsprecher



Um mögliche Gehörschäden zu vermeiden, sollten Sie nicht über einen längeren Zeitraum mit hoher Lautstärke hören

## 2.2. Richtlinien zur Hochfrequenz-Einwirkung

### VORSICHT

Verringern der Hochfrequenz-Einwirkung – ordnungsgemäße Verwendung

Das Gerät entspricht den international anerkannten Normen in Bezug auf die Belastung des Menschen durch elektromagnetische Felder.

Verwenden Sie nur von BARTEC geprüftes und zugelassenes Zubehör, um die Einhaltung der Hochfrequenzbelastung sicherzustellen.

Um die Anforderungen an die Hochfrequenzbelastung zu erfüllen, muss dieses Gerät mit einem Mindestabstand von 1 cm oder mehr zum Körper des Benutzers und zu Personen in der Nähe betrieben werden.

## 2.3. SAR

Das Gerät ist ein Funksender und -empfänger. Es wurde so konstruiert und hergestellt, dass es die von der Federal Communications Commission (FCC) der US-Regierung, Industry Canada der kanadischen Regierung (IC) festgelegten und vom Rat der Europäischen Union (CE) empfohlenen Emissionsgrenzwerte für die Belastung durch HF-Energie nicht überschreitet. Der Belastungsstandard für mobile Geräte verwendet eine Maßeinheit, die als spezifische Absorptionsrate (SAR) bekannt ist.

Der von der FCC/IC festgelegte SAR-Grenzwert beträgt 1,6 W/kg, gemittelt über 1 Gramm tatsächliches Gewebe und 4,0 W/kg, gemittelt über 10 Gramm tatsächliches Gewebe für Extremitäten.

Der vom Rat der Europäischen Union empfohlene SAR-Grenzwert liegt bei 2,0 W/kg, gemittelt über 10 g tatsächliches Gewebe.

Der für die Geräte gemessene SAR-Wert:

<b>FCC</b>	Höchste gemeldete SAR am Kopf 1 g	Höchster gemeldeter SAR am Körper getragen 1 g (1,0 cm Abstand)	Höchster gemeldeter SAR Hotspot 1 g (1,0 cm Abstand)	Höchster gemeldeter SAR für Extremitäten 10 g (0 cm Abstand)
	0,76 W/kg	0,67 W/kg	1,29 W/kg	1,98 W/kg
	Höchste Simultanübertragung SAR			
	Kopf	am Körper getragen	Hotspot	Extremitäten
	1,43 W/kg	1,38 W/kg	1,48 W/kg	2,03 W/kg
<b>IC</b>	Höchster gemeldeter SAR am Kopf 1 g	Höchster gemeldeter SAR am Körper getragen 1 g (1,0 cm Abstand)	Höchster gemeldeter SAR Hotspot 1 g (1,0 cm Abstand)	Höchster gemeldeter SAR für Extremitäten 10 g (0 cm Abstand)
	0,78 W/kg	0,71 W/kg	1,29 W/kg	1,98 W/kg
	Höchste Simultanübertragung SAR			
	Kopf	am Körper getragen	Hotspot	Extremitäten
	1,44 W/kg	1,38 W/kg	1,52 W/kg	2,03 W/kg
<b>CE</b>	Höchster Kopf SAR 10 g		Höchste Körper SAR 10 g (0,5 cm Abstand)	
	0,776 W/kg		1,366 W/kg	
	Höchste Simultanübertragung SAR			
	Kopf SAR 10g		Körper SAR 10g	
	1,171 W/kg		1,980 W/kg	

## 2.4. Optische Geräte

### 2.4.1 Laser

Laserscanner der Klasse 2 verwenden eine Diode mit geringer Leistung und sichtbarem Licht. Der Benutzer sollte es vermeiden, direkt in den Lichtstrahl zu blicken. Es ist nicht bekannt, dass eine kurzzeitige Aussetzung gegenüber einem Laser der Klasse 2 schädlich ist.



#### VORSICHT

Die Verwendung von Bedienelementen, die Veränderung von Einstellungen oder die Durchführung von Prozeduren, die nicht in der mitgelieferten Dokumentation erwähnt sind, können dazu führen, dass Personen gefährlichen Laserstrahlen ausgesetzt werden.





SE55	Wellenlänge - 520nm Strahldivergenz Pulsmuster (Pulsdauer, Wiederholrate, ...) - 3,93ms AN-Zeit, 60,17Hz Maximale Leistung oder Energieausgabe - 1,72mW (Spitze)
------	--

### 2.4.2 LED

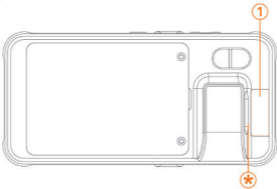

Gemäß IEC 62471:2006 und EN 62471:2008 als Risikogruppe klassifiziert.

SE55 Scanner Laser	Dauer des Signals: Konstante Welle (CW) Risikogruppe 2 (RG2) - mittleres Risiko
Kamera-Blitz	Risikogruppe 2 (RG2) - mittleres Risiko

### 2.4.3 Kennzeichnung des Scanners

	
	
	<p>VORSICHT: Aus dieser Öffnung tritt Laserstrahlung aus</p>

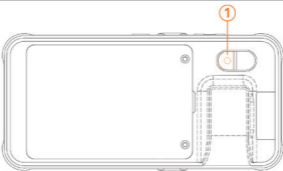
### 2.4.4 LED-Kennzeichnung

## 2.5. Akkus

### VORSICHT



Es besteht Explosionsgefahr, wenn nicht von BARTEC zugelassene Akkus verwendet werden.  
Entsorgen Sie Akkus gemäß den geltenden Vorgaben.  
Verwenden Sie nur von BARTEC zugelassene Akkus. Zubehör mit Akkuladefähigkeit ist für die Verwendung mit den folgenden Akkumodellen zugelassen:  
Standardakku – Typ 17-S1Z0-0020/\*\*\*\*  
(3,68 V / 4300 mAh)

### 2.5.1 Richtlinien zur Akkusicherheit



#### WICHTIG – SICHERHEITSHINWEISE – BEWAHREN SIE DIESE ANWEISUNGEN SORGFÄLTIG AUF

- Der Akku darf nur zwischen 0°C und 45°C (32°F und 113°F) geladen werden.
- Verwenden Sie keine inkompatiblen Akkus. Bei Verwendung eines nicht kompatiblen Akkus besteht die Gefahr eines Brandes, einer Explosion, eines Auslaufens oder einer anderen Gefahr.
- Nicht zerlegen oder öffnen, zerdrücken, verbiegen oder verformen, durchstechen oder zerkleinern. Beschädigte oder modifizierte Akkus können ein unvorhersehbares Verhalten zeigen, das zu Bränden, Explosionen oder Verletzungsgefahr führen kann.
- Ein harter Stoß durch Fallenlassen eines akkubetriebenen Geräts kann zur Überhitzung des Akkus führen.
- Schließen Sie den Akku nicht kurz und lassen Sie keine metallischen oder leitenden Gegenstände in Kontakt mit den Akkupolen kommen.
- Verändern Sie den Akku nicht, nehmen Sie ihn nicht auseinander, versuchen Sie nicht, Fremdkörper in den Akku einzuführen, tauchen Sie ihn nicht in Wasser, Regen, Schnee oder andere Flüssigkeiten und setzen Sie ihn nicht Feuer, Explosionen oder anderen Gefahren aus.



- Bewahren Sie das Gerät nicht in oder an Orten auf, die sehr heiß werden können, wie z. B. in einem geparkten Fahrzeug oder in der Nähe eines Heizkörpers oder einer anderen Wärmequelle. Legen Sie den Akku nicht in die Mikrowelle oder in einen Trockner.
- Um die Verletzungsgefahr zu verringern, ist bei der Verwendung in der Nähe von Kindern eine strenge Überwachung erforderlich.
- Bitte beachten Sie die örtlichen Vorschriften für die ordnungsgemäße Entsorgung gebrauchter wiederaufladbarer Akkus.
- Entsorgen Sie die Akkus nicht im Feuer. Bei Temperaturen über 125 °C (257 °F) besteht Explosionsgefahr.
- Suchen Sie sofort einen Arzt auf, wenn Sie einen Akku verschluckt haben.
- Falls ein Akku ausläuft, darf die Flüssigkeit nicht mit der Haut oder den Augen in Berührung kommen. Falls es zu einem Kontakt gekommen ist, waschen Sie die betroffene Stelle mit viel Wasser und suchen Sie einen Arzt auf.

## 2.6. Kennzeichnung für Länderzulassungen

Die derzeit verfügbare Kennzeichnung für Länderzulassungen finden Sie unter Einstellungen --> Über das Telefon --> Zulassungszeichen

## 2.7. Gesetzliche Bestimmungen für USA und Kanada

### 2.7.1 FCC-Erklärung

Dieses Gerät erfüllt die Anforderungen von Teil 15 der FCC-Bestimmungen. Der Betrieb unterliegt den folgenden zwei Bedingungen: (1) Dieses Gerät darf keine schädlichen Interferenzen verursachen, und (2) dieses Gerät muss alle empfangenen Interferenzen akzeptieren, einschließlich Interferenzen, die einen unerwünschten Betrieb verursachen können.

Hinweis: Dieses Gerät wurde getestet und entspricht den Grenzwerten für ein digitales Gerät der Klasse B gemäß Teil 15 der FCC- Bestimmungen. Diese Grenzwerte sind so ausgelegt, dass sie einen angemessenen Schutz gegen schädliche Störungen bei der Installation in Wohngebieten bieten. Dieses Gerät erzeugt und verwendet Hochfrequenzenergie und kann diese ausstrahlen. Wenn es nicht gemäß den Anweisungen installiert und verwendet wird, kann es schädliche Störungen im Funkverkehr verursachen. Es kann jedoch nicht garantiert werden, dass bei einer bestimmten Installation keine Störungen auftreten. Wenn dieses Gerät Störungen des Radio- oder Fernsehempfangs verursacht, was durch Ein- und Ausschalten des Geräts festgestellt werden kann, sollte der Benutzer versuchen, die Störung durch eine oder mehrere der folgenden Maßnahmen zu beheben:

- Richten Sie die Empfangsantenne neu aus oder verlegen Sie sie.
- Vergrößern Sie den Abstand zwischen dem Gerät und dem Empfänger.
- Schließen Sie das Gerät an eine Steckdose an, die nicht mit dem Stromkreis verbunden ist, an den der Empfänger angeschlossen ist.
- Wenden Sie sich an den Händler oder einen erfahrenen Radio-/Fernsehtechniker, um Hilfe zu erhalten.

### 2.7.2 IC (Industrie Kanada) Erklärung

Dieses Gerät erfüllt die lizenzfreie(n) RSS-Norm(en) von Industrie Kanada. Der Betrieb unterliegt den folgenden zwei Bedingungen: (1) Dieses Gerät darf keine Störungen verursachen, und (2) dieses Gerät muss alle Störungen akzeptieren, einschließlich Störungen, die einen unerwünschten Betrieb des Geräts verursachen können.

Dieses Gerät darf nur in Innenräumen und im Frequenzbereich von 5150 bis 5350 MHz betrieben werden.

### 2.7.3 Anforderungen an RF-Exposition - FCC und ISED

Die FCC hat für dieses Gerät eine Gerätezulassung erteilt, wobei alle gemeldeten SAR-Werte in Übereinstimmung mit den FCC-Richtlinien für HF-Emissionen bewertet wurden. Die SAR-Informationen zu diesem Gerät sind bei der FCC hinterlegt und können im Abschnitt Display Grant unter [fcc.gov/oet/ea/fccid](https://fcc.gov/oet/ea/fccid) gefunden werden, wenn Sie nach der FCC-ID: TBUSX9EX suchen

Um die Anforderungen an die HF-Exposition zu erfüllen, muss dieses Gerät mit einem Mindestabstand von 1,5 cm oder mehr zum Körper des Benutzers und zu Personen in der Nähe betrieben werden.

#### Hotspot Modus

Um die Anforderungen an die HF-Exposition im Hotspot-Modus zu erfüllen, muss dieses Gerät mit einem Mindestabstand von 1,0 cm oder mehr zum Körper des Benutzers und zu Personen in der Nähe betrieben werden.

#### Co-located Erklärung

Um die FCC-Anforderungen an die HF-Belastung zu erfüllen, darf die für diesen Sender verwendete Antenne nicht zusammen mit anderen Sendern/Antennen (innerhalb von 20 cm) oder in Verbindung mit anderen Sendern/Antennen betrieben werden, außer denen, die bereits für diese Ladung zugelassen sind.

#### Hotspot ISED Hinweis

Beim Betrieb im Hotspot-Modus darf dieses Gerät nur in Innenräumen im Frequenzbereich 5150 - 5350 MHz verwendet werden.

## 2.8. Gesetzliche Bestimmungen Brasilien

Dieses Gerät hat keinen Anspruch auf Schutz gegen schädliche Interferenzen und darf keine Störungen von ordnungsgemäß genehmigten Systemen verursachen. Weitere Informationen finden Sie auf der Website von ANATEL: [www.gov.br/anatel/pt-br](http://www.gov.br/anatel/pt-br)

## 3 Gerätebeschreibung

### 3.1. BARTEC SP9<sup>EX1</sup> Smartphone

Das BARTEC SP9<sup>EX1</sup> Smartphone ist ein Smartphone, das speziell für den Einsatz in industriellen und explosionsgefährdeten Bereichen entwickelt wurde.



### 3.2. BARTEC SC9<sup>EX1</sup> Smartscanner

Der BARTEC SC9<sup>EX1</sup> Smartscanner ist ein Smartphone mit integriertem Scanner, das speziell für den Einsatz in industriellen und explosionsgefährdeten Bereichen entwickelt wurde.



### 3.3. Verwendungszweck

Die Geräte sind handgeführte elektrische Geräte. Sie dienen der Erfassung, Verarbeitung und (Funk-)Übertragung von Daten innerhalb explosionsgefährdeter Bereiche.

Die Geräte werden ausschließlich in Verbindung mit Geräten eingesetzt, die den Anforderungen an die Überspannungskategorie I entsprechen.

**BARTEC SP9<sup>EX1</sup> Smartphone und BARTEC SC9<sup>EX1</sup> Smartscanner, Type 17-S19\*..\*\*\*\*/\*\*\*\*\*** sind für den Einsatz in folgenden explosionsgefährdeten Bereichen entwickelt und zertifiziert worden:

- ATEX / IECEx / NEC/CEC 505: Zone 0, Zone 1 und Zone 21
- NEC/CEC 500: Class I, II, III Div. 1, Groups A, B, C, D, E, F, G; T4

## 4 Merkmale des Gerätes

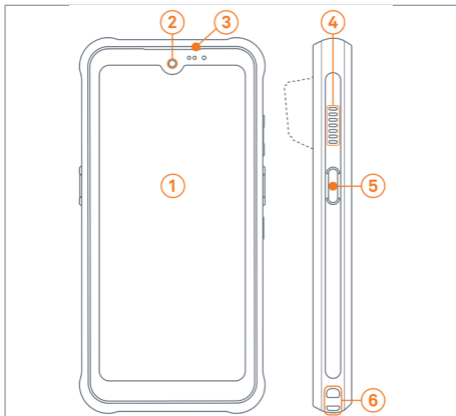

1	6,1" AMOLED Display
2	Frontkamera
3	Lautsprecher am Ohr
4	Lautsprecher
5	Programmierbare Tasten
6	Halterung für Handgurt/Nackengurt

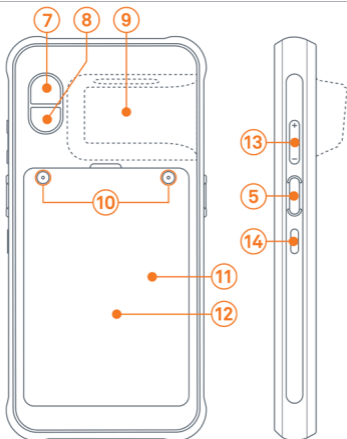

<b>7</b>	Hauptkamera
<b>8</b>	Blitzlicht
<b>9</b>	Scanner (*)
<b>10</b>	Akkuverschluss (Torx T8)
<b>11</b>	Nano SIM-Kartenfach (unter dem Akku)
<b>12</b>	NFC (auf der Oberseite des Akkus)

<b>13</b>	Lautstärketaste (-/+)
<b>14</b>	Ein/Aus-Taste
(*) Nur verfügbar in SC9 <sup>EXT</sup> Smartscanner	

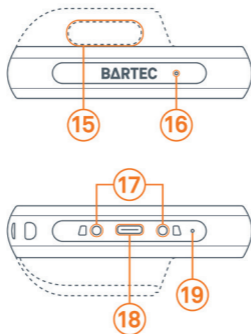

<b>15</b>	Scanner-Fenster (*)
<b>16</b>	Oberes Mikrofon
<b>17</b>	Ladkontakte
<b>18</b>	USB-C Anschluss
<b>19</b>	Unteres Mikrofon

(\*) Nur verfügbar in SC9<sup>EXT</sup> Smartscanner

## 5 Technische Daten

### 5.1. Explosionsschutz BARTEC SP9<sup>EX1</sup> Smartphone

ATEX: Zone 0 / Zone 21	
Typ 17-S19P-****/*****	BARTEC SP9 <sup>EX1</sup> Smartphone
Kennzeichnung	Ⓢ II 1G Ex ia IICT4 Ga Ⓢ II 2D Ex ia IICT135°C Db IP64 -20 °C ≤ Ta ≤ +50 °C
Prüfbescheinigung	UL 24 ATEX 3153X
Normen	Siehe Kapitel <u>9 Erklärung der Konformität</u>
IECEX: Zone 0 / Zone 21	
Typ 17-S19P-****/*****	BARTEC SP9 <sup>EX1</sup> Smartphone
Kennzeichnung	Ⓢ Ex ia IIC T4 Ga Ⓢ Ex ia IICT135°C Db IP64 -20 °C ≤ Ta ≤ +50 °C
Prüfbescheinigung	IECEX UL 24.0004X
Normen	Siehe Kapitel <u>9 Erklärung der Konformität</u>



<b>NEC/CEC 500/505: Class I, II, III Div1 / Zone 0/21</b>	
Typ 17-S19P-****/*****	BARTEC SP9 <sup>EX1</sup> Smartphone
Kennzeichnung	Class I, Div 1, Groups A, B, C and D; Class II, Div 1, Groups E, F and G; Class III, T4 Zone 0, AEx ia IIC T4 Ga Zone 21, AEx ia IIIC T135°C Db Ex ia IIC T4 Ga Ex ia IIIC T135°C Db
Prüfbescheinigung	E226123
Normen	Siehe Zertifikat

## 5.2. Explosionsschutz BARTEC SC9<sup>EX1</sup> Smartscanner

<b>ATEX: Zone 0 / Zone 21</b>	
Typ 17-S19C-****/*****	BARTEC SC9 <sup>EX1</sup> Smartscanner
Kennzeichnung	Ⓢ II 1G Ex ia op is IIC T4 Ga Ⓢ II 2D Ex ia op is IIIC T135°C Db IP64 -20 °C ≤ Ta ≤ +50 °C
Prüfbescheinigung	UL 24 ATEX 3153X
Normen	Siehe Kapitel <u>9 Erklärung der Konformität</u>

**IECEX: Zone 0 / Zone 21**

Typ 17-S19C-****/*****	BARTEC SC9 <sup>EX1</sup> Smartscanner
Kennzeichnung	<p>Ⓔ Ex ia op is IIC T4 Ga</p> <p>Ⓔ Ex ia op is IIIC T135°C Db IP64 -20 °C ≤ Ta ≤ +50 °C</p>
Prüfbescheinigung	IECEX UL 24.0004X
Normen	Siehe Kapitel <u>9 Erklärung der Konformität</u>

**NEC/CEC 500/505: Class I, II, III Div1 / Zone 0/21**

Typ 17-S19C-****/*****	BARTEC SC9 <sup>EX1</sup> Smartscanner
Kennzeichnung	<p>Class I, Div 1, Groups A, B, C and D; Class II, Div 1, Groups E, F and G; Class III, T4 Zone 0, AEx ia op is IIC T4 Ga Zone 21, AEx ia op is IIIC T135°C Db Ex ia op is IIC T4 Ga Ex ia op is IIIC T135°C Db</p>
Prüfbescheinigung	E226123
Normen	Siehe Zertifikat

**Besondere Bedingungen für die Verwendung**

für den sicheren Betrieb im explosionsgefährdeten Bereich

- (1) Das Gerät muss gegen Stöße mit hoher Schlagenergie geschützt sein.
- (2) Das Gerät muss vor Prozessen geschützt werden, die eine starke Aufladung erzeugen.



### Weitere Erläuterungen zu den besonderen Bedingungen für die Verwendung:

- (1) Das Gerät darf, innerhalb seines Betriebstemperaturbereichs, nicht mit einer höheren Energie als 2 Joule für transparente Teile (z. B. Display und Kameralinsen) und 4 Joule für nichttransparente Kunststoffteile belastet werden.
- (2) Das Gerät darf keinen stark ladungserzeugenden Mechanismen ausgesetzt werden, wie sie beispielsweise bei der pneumatischen Übertragung von Pulvern oder beim Sprühen von Pulver in einem Pulverbeschichtungsverfahren auftreten können.

## 5.3. Technische Daten

### 5.3.1 Leistungsmerkmale

<b>CPU</b>	Qualcomm® QCM6490 Octa Core 2.7 GHz
<b>Betriebssystem</b>	Powered by Android™
<b>Speicher</b>	8 GB RAM; 128 GB Flash
<b>SIM-Kartensteckplatz</b>	1x Nano SIM und 1x eSIM

### 5.3.2 Physikalische Merkmale

<p><b>Abmessung</b>  <i>(Länge x Breite x Höhe)</i></p>	<p><b>BARTEC SP9<sup>EX1</sup> Smartphone</b>                  168,7 mm x 83,4 mm x 17,9 mm                  (6,6 inch x 3,3 inch x 0,7 inch)</p> <p><b>BARTEC SC9<sup>EX1</sup> Smartscanner</b>                  168,7 mm x 83,4 mm x 30,8 mm                  (6,7 inch x 3,3 inch x 1,2 inch)</p>
<p><b>Gewicht</b>  <i>(inklusive Akku)</i></p>	<p><b>BARTEC SP9<sup>EX1</sup> Smartphone</b>                  ca. 350 g (0,77 oz)</p> <p><b>BARTEC SC9<sup>EX1</sup> Smartscanner</b>                  ca. 370 g (0,82 oz)</p>
<p><b>Display</b></p>	<p>6,1" FHD (Full High Definition+) Farbdisplay;                  hohe Auflösung; 1080 x 2340 Bildpunkte</p>
<p><b>Touchscreen</b></p>	<p>kapazitiver Touch mit Dual Modus                  Gorilla® Glas Victus® (8. Generation)</p>
<p><b>Interaktive Sensor-                  technologie</b></p>	<p>Beschleunigungsmesser/Gyroskop                  Magnetometer/Kompass                  Druck/Barometer                  Annäherung                  Umgebungslicht</p>

### 5.3.3 Benutzerumgebung

<b>Betriebstemperatur</b>	-20 °C bis +50 °C (-4 °F bis +122 °F)
<b>Ladetemperatur</b>	0 °C bis +45 °C (+32 °F bis +113 °F)
<b>Lagertemperatur</b> (ohne Akku)	-30 °C bis +60 °C (-22 °F bis +140 °F)
<b>Relative Luftfeuchtigkeit</b>	5 % bis 90 % (nicht kondensierend)
<b>Schutzklasse</b> (IEC 60529)	IP 68

### 5.3.4 Sprach- und Datenübertragung Wi-Fi

<b>Funkstandards</b>	Wi-Fi 6: IEEE 802.11 a/b/g/n/ac/ax 2x2 MU-MIMO Gleichzeitiges Dualband Bis zu 2042 Mbps Datenrate und 160 MHz Bandbreite
<b>Maximale Ausgangsleistung EU</b>	<b>WI-FI 2.4GHz</b> 19,99dBm <b>WI-FI 5GHz</b> 17,53dBm



#### EINSCHRÄNKUNGEN

Für die Nutzung von 5-GHz-RLAN im gesamten Europäischen Wirtschaftsraum (EWR) gelten folgende Einschränkungen:  
 5.15 – 5.25 GHz ist nur für die Nutzung in Innenräumen zugelassen.

BE	BG	CZ	DK	DE	EE	IE
EL	ES	FR	HR	IT	CY	LV
LT	LU	HU	MT	NL	AT	PL
PT	RO	SI	SK	FI	SE	UK

## 5.3.5 5.3.5 Sprach- und Datenübertragung WAN

<b>Funkfrequenz- bänder</b>	<b>GSM-Bänder:</b> 850, 900, 1800, 1900 <b>UMTS-Bänder:</b> 1, 2, 4, 5, 8 <b>LTE-Bänder:</b> B1, 2, 3, 4, 5, 7, 8, 12, 13, 17, 20, 28, 38, 40, 41, 48, 66, 71 <b>5G NR Bänder:</b> n1, 2, 3, 5, 7, 8, 20, 25, 28, 38, 40, 41, 48, 66, 71, 77, 78
<b>Maximale Aus- gangsleistung EU</b>	GSM 900: 31,79dBm GSM 1800: 28,81dBm WCDMA I: 22,82dBm WCDMA VIII: 23,17dBm LTE Band 1: 22,54dBm LTE Band 3: 22,32dBm LTE Band 7: 22,50dBm LTE Band 8: 22,80dBm LTE Band 20: 22,36dBm LTE Band 28: 22,43dBm LTE Band 38: 22,51dBm LTE Band 40: 22,69dBm NR N1: 23,70dBm NR N3: 23,14dBm NR N7: 23,19dBm NR N8: 23,15dBm NR N20: 22,92dBm NR N28: 23,28dBm NR N38: 24,08dBm NR N40: 23,37dBm NR N41: 22,95dBm NR N41 PC2: 25,82dBm NR N77: 22,83dBm NR N77 PC2: 25,07dBm NR N78: 22,73dBm NR N78 PC2: 25,57dBm

### 5.3.6 Sprach- und Datenübertragung Bluetooth

<b>Bluetooth</b>	Bluetooth® 5.2 einschließlich Low Energy, große Reichweite und Mehrfachübertragungen
<b>Maximale Ausgangsleistung EU</b>	2402~2480MHz 8,74dBm

### 5.3.7 Globales Satellitennavigationssystem (GNSS)

<b>GNSS</b>	GPS, A-GPS, Glonass, Galileo und BeiDou
-------------	---

### 5.3.8 NFC/HF RFID Reader

<b>NFC/HF</b>	Lesen/Schreiben von NFC-Tags (z. B. ISO 14443 Typ A), kontaktlose Zahlungen und Kartemulation
<b>Maximales magnetisches Feld</b>	13,56 Mhz -37,72 dBuA/m@10m



Die Lese-/Schreibreichweite des RFID-Readers hängt von einer Vielzahl von Faktoren ab, darunter die Größe des RFID-Tags, Positionierung des Tags, Umgebungsbedingungen und vieles mehr.

### 5.3.9 Barcodeerfassung (nur BARTEC SC9<sup>EX1</sup> Smartscanner)

<b>Scan Engine model:</b> Zebra Technologies SE55 1D/2D Advanced Range Scan Engine with IntelliFocus™ technology
--



Der Scanbereich hängt vom Barcodetyp, der Größe und der Druckqualität ab. Eine Liste der unterstützten Barcodes/Symbologien finden Sie im Datenblatt. Die Scan-Engine erfüllt die Anforderungen der Laserklasse CDRH Class II Laser/ IEC 60825-1 Class 2 Lasergeräte.

## 5.4. Akku



Die Lebensdauer des Akkus hängt von verschiedenen Faktoren ab, darunter das Nutzerverhalten (z. B. App-Nutzung, Videowiedergabe), die Geräteeinstellungen (z. B. Bildschirmhelligkeit), die Umgebungstemperatur und mehr.

<b>Akku</b> Typ 17-A1Z0-0020/****	(nur außerhalb von explosionsgefährdeten Bereichen wechseln und laden) Lithium-Ionen-Akku 3,68 V/4300 mAh (15,8 Wh)
<b>Betriebstemperatur</b>	-20 °C bis +50 °C (-4 °F bis 122 °F)
<b>Ladetemperatur</b>	0 °C bis +45 °C (+32 °F bis 113 °F)
<b>Lagertemperatur</b>	-30 °C bis +60 °C (-22 °F bis 140 °F)
<b>Relative Luftfeuchtigkeit</b>	20 % bis 95 % (nicht kondensierend)
<b>UN38.3 konform</b>	Ja



Halten Sie sich beim Laden des Akkus an den optimalen Temperaturbereich in der nachstehenden Tabelle.

10 °C bis 35 °C (50 °F bis 95 °F)	Optimaler Ladebereich
0 °C bis 10 °C (32 °F bis 50 °F) und 35 °C bis 45 °C (95 °F bis 113 °F)	Ladevorgang verlangsamt sich
Unter 0 °C (32 °F) und über 45 °C (113 °F)	Ladevorgang stoppt



## 5.5. Gerätekenzeichnung

### 5.5.1 BARTEC SP9<sup>EX1</sup> Smartphone

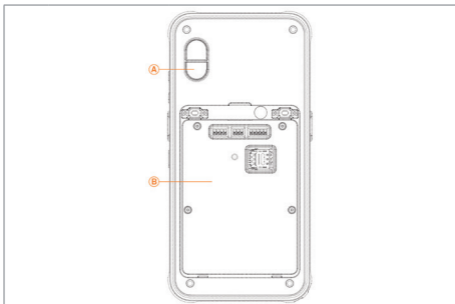

	<p><b>Warnung vor Blitzlicht</b></p>	
	<p><b>Kennzeichnung</b></p>	<p><b>BARTEC SP9<sup>EX1</sup></b>              Model SP9<sup>EX1</sup>              Type: 17-0120-0020-0000</p> <p><b>BARTEC GmbH</b>              Max-Eyth-Strasse 16              67860 Bad Mergelheim, Germany  <a href="http://www.bartec.com">www.bartec.com</a></p> <p>UL 26 ATEX 3162X   20 Ex ia IIC T4 Gc      Ex ia IIC T135°C Ds-IP64      RECY UL 24.0004X      MTC-0/24.0025 X      Class I, Div 1, Groups A, B, C and D;      Class II, Div 1, Groups E, F and G;      Class III, T4      Zone 0, AEx ia IIC T4 Gc      Zone 21, AEx ia IIC T135°C Ds      Ex ia IIC T4 Gc      Ex ia IIC T135°C Ds      -20° &lt; T4 &lt; +80°C</p> <p>USB port: USB-PD compatible = 5-20Watt / max 5 A      DC in port: 12 volt / max 1.6 A      USB In = 20 v / 0.5a Out = 12 v</p> <p><b>WARNING/ATTENTION:</b>      Use only replaceable battery pack BARTEC GmbH type: 17-0120-0020-0000      Utiliser uniquement le batterie BARTEC GmbH type: 17-0120-0020-0000  <b>INTRINSICALLY SAFE/SECURITE INTRINSEQUE</b>      Warning - Substitution des composants peut nuire à la sécurité intrinsèque.      Avertissement - La substitution des composants peut nuire à la sécurité intrinsèque.</p> <p> <b>TYPE</b></p> <p> <b>UL</b> 0044   <b>UL</b> 05  <b>UL</b> 1819 ECU160  <b>UL</b> 1819 E.O.P. SCHEFFELER FOR USE IN HAZ LOC 4346</p>

## 5.5.2 BARTEC SC9<sup>EX1</sup> Smartscanner

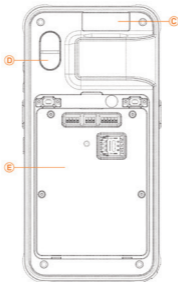

<p><b>C</b></p>	<p><b>Laserwarnung</b></p>	 <p>Max. output of laser radiation = 1.72 mW (peak) Pulse duration = 3.93 ms / Emitted wavelength = 520 nm IEC 60825-1:2014 and EN 60825-1:2014 + A11:2021 Complies with 21 CFR 1040.10 and 1040.11 except for conformance with IEC 60825-1 Ed. 3, as described in Laser Notice No. 55, dated May 9, 2019.</p>
<p><b>D</b></p>	<p><b>Warnung vor Blitzlicht</b></p>	
<p><b>E</b></p>	<p><b>Kennzeichnung</b></p>	<p><b>BARTEC SP9<sup>EX1</sup></b> Model: SP9<sup>EX1</sup> Type: 17-0150-xxxxxx</p> <p><b>BARTEC GmbH</b> Max-Gürtel-Strasse 16 57963 Bad Mergentheim, Germany www.bartec.com</p> <p>  UL 20 Ex ia IIC T35°C Dg IP64 IECEx UL 24.0000X</p> <p>MTSx-S/24.0495X Class I, Div 1, Groups A, B, C and D; Class II, Div 1, Groups E, F and G; Class III, T4 Zone 0, AEx ia IIC T4 Gc Zone 21, AEx ia IIC T35°C Dg Ex ia IIC T4 Gc Ex ia IIC T35°C Dg -20° &lt; T &lt; +50°C</p> <p>USB port: USB, PC compatible - 5.20 Vdc / max 2 A DC in port: 12 Vdc / max 1.5 A USB in = 20 V / DC in Vdc = 12 V</p> <p> </p> <p>   </p> <p>UL 507 (2006) 147 MFD: MOVEMBERG Made in Thailand</p> <p><b>WARNING/ATTENTION:</b> Use only replaceable battery pack (BARTEC Smart type: 17-0120-0000)!!!! Utiliser uniquement la batterie BARTEC Smart type: 17-0120-0000!!!! <b>INTRINSICALLY SAFE/SECURE INTERMÉDIAIRE</b> Warning - Substitution of components may impair intrinsic safety. Avertissement - La substitution des composants peut nuire à la sécurité intrinsèque.</p>

### 5.5.3 Akku

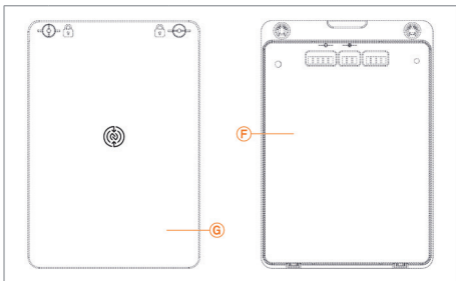

<p><b>F</b></p>	<p><b>Kennzeichnung des Akkus außen</b></p>	<p align="center"><b>BARTEC</b></p> <p align="center">WARNING/ATTENTION</p> <p>Explosion hazard - Do not replace or charge battery pack or use USB port in hazardous locations!              Read Quick Start Guide 11-S190-7E0001 before use!              Risque d'explosion - Ne pas remplacer ou charger la batterie ou utiliser le port USB à l'intérieur d'une zone explosive              Lire attentivement le manuel rapide 11-S190-7E0001 avant toute utilisation!</p>
<p><b>G</b></p>	<p><b>Kennzeichnung des Akkus innen</b></p>	<p><b>BARTEC BA9<sup>EX1</sup></b>              Rechargeable Li-ion              Type: 17-S120-0020/*****</p> <p>BARTEC GmbH              Max-Eyth-Strasse 16              97980 Bad Mergentheim, Germany              www.bartec.com</p> <p>Battery Info 3.68 V, 4300 mAh, 15.8 Wh              Limited Charge Voltage (4.2 V)</p> <p><b>CAUTION:</b>              Do not disassemble, short circuit or dispose of in fire!              Dispose of used batteries properly!</p> <p><b>WARNING/ATTENTION:</b>              Use only in BARTEC SP9<sup>EX1</sup> Smartphone or BARTEC SC9<sup>EX1</sup> Smartscanner              Type 17-S19*-****/*****              Utiliser uniquement en BARTEC SP9<sup>EX1</sup> Smartphone ou BARTEC SC9<sup>EX1</sup> Smartscanner              Type 17-S19*-****/*****</p> <p align="right">S/N: BA9EX124123456              MFD: NOVEMBER24              Made in Thailand</p> <p align="right">CE 0044 </p> <p align="right"><b>CALUS</b>              MH45044              11NP7/02/00</p> <p align="right"></p>

## 6 Transport und Lagerung

### 6.1. Transport



Melden Sie eventuelle Transportschäden oder unvollständige Lieferungen sofort nach Erhalt schriftlich an das Transportunternehmen und BARTEC. Schäden, die durch unsachgemäße Lagerung entstehen, fallen nicht unter die Gewährleistungsbestimmungen von BARTEC.



Akku entspricht der UN38.3.  
Aufgrund der Transportrichtlinien für Luftfracht werden alle Akkus ab Werk mit einer Ladung von max. 30% geliefert. Weitere Informationen, wie Material-Sicherheitsdatenblätter, finden Sie auf [bartec.com](http://bartec.com)

### 6.2. Lagerung



#### ACHTUNG

#### Sachschäden durch unsachgemäße Lagerung!

- ▶ Beachten Sie die Lagertemperaturen.
- ▶ Halten Sie Feuchtigkeit von Gerät und Akkus fern.

#### Zusätzliche Informationen über den Akku

Der Geräte-Akku (Typ 17-S1Z0-0020/\*\*\*\*) wird nach den höchsten Industriestandards entwickelt und hergestellt. Die Betriebsdauer bzw. Lagerungszeit eines Akkus ist jedoch begrenzt. Die tatsächliche Lebensdauer des Akkus wird durch verschiedene Faktoren beeinflusst, z. B. durch Hitze, Kälte, raue Betriebsbedingungen und starke Stöße. Wenn die Akkus länger als sechs Monate gelagert werden, kann die Leistung dauerhaft beeinträchtigt werden.

Bei einer Akkulagerung von 6 Monaten oder länger sollte der Ladezustand mindestens alle 3 Monate überprüft und auf mindestens 50% aufgeladen werden.

Wenn Sie das Gerät länger als zwei Wochen lagern, nehmen Sie den Akku aus dem Gerät, um eine schnelle Entladung zu verhindern. Siehe auch Kapitel 7.5. Aufladen des Geräts/Akkus für weitere Einzelheiten.

## 7 Inbetriebnahme und Betrieb

### GEFAHR

**Vermeiden Sie elektrostatische Aufladung in explosionsgefährdeten Bereichen.**

**Bei explosiver Atmosphäre besteht Lebensgefahr!**

- ▶ Das Gerät nicht trocken abwischen oder mit chemischen Reinigungsmitteln reinigen
- ▶ Tragen Sie geeignete Kleidung und Schuhe
- ▶ Verwenden Sie keine Gummihandschuhe oder ähnliches



### GEFAHR

**Unintended use endangers explosion protection.**

**Bei explosiver Atmosphäre besteht Lebensgefahr!**

- ▶ Nehmen Sie keine Veränderungen am Gerät vor
- ▶ Bei Funktionsstörungen oder Beschädigungen des Gehäuses und/oder des Displays ist das Gerät sofort aus dem Gefahrenbereich zu entfernen. Im sicheren Bereich sollte der Akku aus dem Gerät entfernt werden.



### GEFAHR

**Nicht zertifiziertes Zubehör gefährdet den Explosionsschutz.**

**In explosionsgefährdeten Bereichen besteht Lebensgefahr!**

- ▶ Verwenden Sie nur Originalzubehör von BARTEC
- ▶ Nur außerhalb von explosionsgefährdeten Bereichen erlaubt:
  - Nano-SIM Karte einlegen oder austauschen
  - Einsetzen, Austauschen oder Laden des Akkus
  - Anbringen oder Entfernen von Zubehör wie Scanergriff, Displayschutzfolie und Schutzhülle



## 7.1. Umgang in explosionsgefährdeten Bereichen

### Gerät

- Das Gerät darf nicht verändert werden
- Der Akku darf nicht aus dem Gerät entfernt werden
- Schützen Sie das Gerät vor Stößen
- Setzen Sie das Gerät keinen ätzenden/aggressiven Flüssigkeiten, Dämpfen und/oder Nebeln aus
- Vermeiden Sie, dass das Gerät Flüssigkeiten und Staub außerhalb der angegebenen IP-Schutzart ausgesetzt wird
- Betreiben Sie das Gerät nicht außerhalb des angegebenen Temperaturbereichs

### Akku

- Der Akku darf nicht verändert werden
- Akkus (Typ 17-S1Z0-0020/\*\*\*\*) dürfen nur außerhalb explosionsgefährdeter Bereiche geladen werden
- Defekte Akkus dürfen nicht verwendet werden und sind unverzüglich gemäß den örtlichen Vorschriften zu entsorgen
- Der Akku kann explodieren, wenn er Feuer fängt

### Zubehör

- Zubehör nur außerhalb von explosionsgefährdeten Bereichen installieren und austauschen
- Verwenden Sie nur Zubehör, das von BARTEC für den Einsatz in explosionsgefährdeten Bereichen geprüft und zertifiziert wurde

## 7.2. Erste Schritte

- ▶ Gerät und Akku auspacken
- ▶ Nano-SIM Karte einlegen, wenn Sie eine verwenden (siehe Kapitel [7.3. Einsetzen einer Nano-SIM-Karte](#))
- ▶ Laden Sie den Akku nach dem Auspacken zu 100 % auf. Der Akku kann geladen werden, indem er in das Gerät eingesetzt wird (siehe Kapitel [7.4. Einlegen/Wechseln des Akkus](#)) und mit dem mitgelieferten USB-C Kabel oder einer Ladestation von BARTEC aufladen wird (siehe Kapitel [7.4. Einlegen/Wechseln des Akkus](#)). Alternativ kann der Akku auch separat über eine Ladestation von BARTEC geladen werden.

Ladezubehör	Geeignet für	
	Gerät (mit Akku)	Ersatzakku
<b>USB-C Kabel</b> Typ G7-A0Z0-0010	Ja	Nein
<b>1-fach Ladestation</b> Typ G7-A0Z0-0012	Ja	Ja
<b>4-fach Ladestation</b> Typ G7-A0Z0-0013	Ja	Ja

- ▶ Wenn der Akku separat geladen wurde, setzen Sie ihn in das Gerät ein.
- ▶ Schalten Sie das Gerät ein
- ▶ Verbinden Sie das Gerät nach dem Einschalten mit dem Internet und wenn das Gerät meldet, dass eine neue Software verfügbar ist, installieren Sie die neue Software.



Es wird empfohlen, immer die neueste Version der Software zu verwenden.

#### Optional:

- ▶ Displayschutzfolie anbringen
- ▶ Schutzhülle anbringen
- ▶ Scannergriff oder Handgurt anbringen
- ▶ Handschlaufe, Nackengurt und/oder Eingabestift anbringen

### 7.3. Einsetzen einer Nano-SIM-Karte



Nano-SIM-Karten müssen nicht für den Einsatz in explosionsgefährdeten Bereichen zertifiziert oder getestet werden und können über Drittanbieter bezogen werden.

Der Steckplatz für die Nano-SIM-Karte befindet sich im Akkufach.



#### Arbeitsschritte:

1. Schieben Sie den Metalldeckel von der Position "LOCK" in die Position "OPEN".

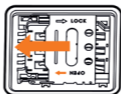



2. Öffnen Sie den Metalldeckel, damit die Nano-SIM-Karte eingelegt werden kann.

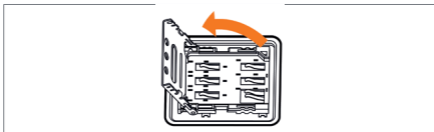

3. Nano-SIM-Karte mit dem Chip nach unten auf die Kontakte legen.



4. Metalldeckel schließen.



- Schieben Sie den Metalldeckel des Nano-SIM-Kartenhalters zurück in die Position "LOCK".

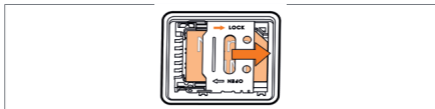

## 7.4. Einlegen/Wechseln des Akkus

Das Gerät wird mit einem Akku geliefert:

Typ	Bestellnummer
Lithium-Ionen-Akku 3,68 V/4300 mAh	17-S1Z0-0020/****

### Akku einlegen - Arbeitsschritte:

- Legen Sie den Akku mit der Unterseite zuerst in das Akkufach ein.
- Drücken Sie den Akku nach unten in das Akkufach.



- Drücken und halten Sie den Akku fest, während Sie die Schraube mit dem Akku-Werkzeug anziehen.



#### **Akku entfernen - Arbeitsschritte:**

- Entfernen Sie jegliches Zubehör, das am Gerät angebracht ist.
- Drücken Sie die Ein/Aus-Taste, bis das Menü erscheint.
- Tippen Sie auf „Ausschalten“.
- Warten Sie, bis die rote LED vollständig ausgeht.
- Drücken Sie den Akku nach unten in das Akkufach und öffnen Sie gleichzeitig die Schrauben des Akkus mit dem Akku-Werkzeug, bis beide Schrauben offen sind.



## 6. Heben Sie den Akku aus dem Gerät



### Aufladen des Geräts/Akkus

Der Akku verfügt über fortschrittliche Schutzschaltungen, die eine sichere Verwendung in explosionsgefährdeten Bereichen gewährleisten. Um die normale Funktion des Akkus zu gewährleisten, ist es wichtig, die folgenden Richtlinien zu befolgen:

- ▶ Laden Sie den Akku nach Erhalt und vor der Verwendung des Geräts zu 100 % auf.
- ▶ Nehmen Sie den Akku aus dem Gerät heraus, wenn das Gerät längere Zeit nicht benutzt wird (2 Wochen oder mehr), oder sorgen Sie dafür, dass er während der Lagerung regelmäßig aufgeladen wird.
- ▶ Vermeiden Sie es, dass der Akku vollständig entladen wird, um einen übermäßigen Verschleiß des Akkus zu vermeiden.
- ▶ Wenn der Akku vollständig entladen ist, laden Sie ihn innerhalb von 48 Stunden wieder auf, um sicherzustellen, dass er weiterhin normal funktioniert.
- ▶ Wenn der Akku nicht aufgeladen werden kann, wenden Sie sich an den technischen Support, indem Sie ein Support-Ticket im Enterprise Mobility Support Portal auf [bartec.com](https://www.bartec.com) eröffnen.



### 7.4.1 Aufladen des Geräts mit dem USB-C Kabel

Stecken Sie das USB-C Kabel von BARTEC ein, um das Gerät zu laden.



Das Aufladen über den USB-C Anschluss kann nur mit dem von BARTEC gelieferten USB-C Kabel durchgeführt werden. Aus Sicherheitsgründen ist der USB-C Anschluss standardmäßig deaktiviert und wird nur bei Verwendung des BARTEC USB-C Kabels aktiviert. Der Versuch, andere Kabel zu verwenden, führt zu einer Warnung, die den Benutzer darauf hinweist, das richtige Kabel zu verwenden. Zum Aufladen des Geräts kann jedes USB-C Ladegerät verwendet werden. Wir empfehlen die Verwendung des Steckernetzteil von BARTEC.

## 7.4.2 LED-Anzeige für Akkustatus/ Ladezustand

Status	Anzeige
Rot blinkend	Der Akkustand ist unter 20 %.
Aus	Der Akkustand liegt über 20 %. Oder wenn der Benutzer versucht, das Gerät aufzuladen, wird das Gerät aus einem der folgenden Gründe nicht aufgeladen: <ul style="list-style-type: none"><li>▶ Das USB-C Kabel ist nicht richtig in das Gerät eingesteckt oder das Gerät ist nicht richtig in der Ladestation platziert</li><li>▶ Das USB-C Kabel oder die Ladestation ist nicht mit einer Stromquelle verbunden</li><li>▶ Es wird ein USB-C Kabel verwendet, das nicht von BARTEC ist.</li></ul>
Durchgehend rot	Der Akku wird geladen und der Ladezustand des Akkus ist unter 20%.
Durchgehend orange	Der Akku wird geladen und der Ladezustand des Akkus ist zwischen 20% und 90%.
Durchgehend green	Der Akku wird geladen und der Ladezustand des Akkus ist über 90 %.

## 7.5. Scannen (nur BARTEC SC9<sup>EX1</sup> Smartscanner)



Die Scanfunktion ist standardmäßig auf den Keyboard Wedge Ausgabemodus eingestellt. In diesem Modus werden die gescannten Daten wie eine Tastatureingabe verarbeitet. Weitere Optionen und Einstellungen für den Scan-Ausgabemodus finden Sie auf [bartec.com](http://bartec.com)

1. Um den Scanvorgang zu starten, stellen Sie sicher, dass die Anwendung, die die Scanergebnisse empfangen soll, im Vordergrund geöffnet ist und das entsprechende Textfeld im Fokus ist (Textcursor ist im Textfeld).
2. Richten Sie die Oberseite des Geräts in Richtung des Barcodes.
3. Drücken und halten Sie eine der programmierbaren Tasten auf einer der beiden Seiten, um den Scanvorgang zu starten. Ein grüner Strich-Punkt-Strich-Ziellaser wird aktiviert, um Ihnen beim Zielen zu helfen.



4. Achten Sie darauf, dass sich der Barcode innerhalb des beleuchteten Scanfelds befindet, wie unten dargestellt:



5. Nach erfolgreicher Erfassung des Barcodes stehen mehrere Feedback-Optionen zur Verfügung. Standardmäßig ist ein kurzer Signalton aktiviert, aber in der Scan Engine control App ist unter den jeweiligen Profileinstellungen auch ein haptisches Feedback (Vibration) verfügbar.

## 7.6. Reinigung



Verwenden Sie zur Reinigung des Geräts keine chemischen Reinigungsmittel. Verwenden Sie ein feuchtes Tuch.

## 7.7. Fehlerbehebung und Support

Wenn das Gerät nicht mehr reagiert oder nicht mehr erfolgreich startet, versuchen Sie, einen Soft-Reset durchzuführen. Halten Sie dazu die Ein/Aus-Taste 10 Sekunden lang gedrückt.



FAQs und technischen Support finden Sie im Enterprise Mobility Support Portal auf [bartec.com](https://bartec.com)

## 8 Entsorgung



Die Geräte und Zubehör enthalten Metall- und Kunststoffteile sowie elektronische Komponenten.

WEEE-Registrierungsnummer der BARTEC GmbH: DE 95940350



Geräte von BARTEC sind ausschließlich für die gewerbliche Nutzung (sogenannte B2B-Geräte) im Sinne der WEEE-Richtlinie bestimmt. Die WEEE-Richtlinie gibt europaweit den Rahmen für die Behandlung von Elektroaltgeräten vor. Das bedeutet, dass Sie Geräte von BARTEC nicht über den normalen Hausmüll entsorgen dürfen, sondern separat und umweltgerecht. Geräte von BARTEC können auch bei den Sammelstellen der öffentlich-rechtlichen Entsorgungsträger abgegeben werden. Alternativ können alle bei BARTEC gekauften Produkte zur Entsorgung an BARTEC zurückgegeben werden. BARTEC wird die Entsorgung nach den geltenden Gesetzen sicherstellen. Die Kosten für Verpackung und Versand trägt der Einsender.



# 9 Erklärung der Konformität

EU Konformitätserklärung  
 EU Declaration of Conformity  
 Déclaration UE de conformité  
 Nr 11-S190-7C0001-A

**BARTEC**

We	We	Nous
<b>BARTEC GmbH</b> Max-Eyth-Straße 16 97060 Bad Mergentheim Germany		
erklären in alleiniger Verantwortung, dass das Produkt <b>BARTEC SP9EX1 Smartphone</b> Modell: SP9EX1 <b>BARTEC SC9EX1 Smartscanner</b> Modell: SC9EX1	declare under our sole responsibility that the product <b>BARTEC SP9EX1 Smartphone</b> Modell: SP9EX1 <b>BARTEC SC9EX1 Smartscanner</b> Modell: SC9EX1	attestons sous notre seule responsabilité que le produit <b>BARTEC SP9EX1 Smartphone</b> Modèle: SP9EX1 <b>BARTEC SC9EX1 Smartscanner</b> Modèle: SC9EX1
<b>Type 17-S19*-****p*****</b>		
auf das sich diese Erklärung bezieht den Anforderungen der folgenden Richtlinien (RL) entspricht <b>ATEX-Richtlinie 2014/34/EU</b> <b>RED-Richtlinie 2014/53/EU</b> <b>RoHS-Richtlinie 2011/65/EU</b> <b>WEEE-Richtlinie 2012/19/EU</b> und mit folgenden Normen oder normativen Dokumenten übereinstimmt	to which this declaration relates is in accordance with the provision of the following directives (D) <b>ATEX-Directive 2014/34/EU</b> <b>RED-Directive 2014/53/EU</b> <b>RoHS-Directive 2011/65/EU</b> <b>WEEE-Directive 2012/19/EU</b> and is in conformity with the following standards or other normative documents	se référant à cette attestation correspond aux dispositions des directives (D) suivantes <b>Directive ATEX 2014/34/EU</b> <b>Directive RED 2014/53/EU</b> <b>Directive RoHS 2011/65/EU</b> <b>Directive WEEE 2012/19/EU</b> et est conforme aux normes ou documents normatifs ci-dessous
<b>EN IEC 60079-0:2018</b> <b>EN 60079-11:2012</b> <b>EN 60079-28:2015</b> <b>EN IEC 62368-1:2020+A11:2020</b> <b>EN 50360:2017</b> <small>(Max average 10g SAR; Head 0,716 W/kg)</small> <b>EN 50666:2017</b> <small>(Max average 10g SAR; Body 1,388 W/kg)</small> <b>EN 50663:2017</b> <b>EN 62479:2010</b> <b>EN 62209-1:2016</b> <b>EN 62209-2:2010+A1:2019</b> <b>EN 300 328 V2.2.2</b> <b>EN 300 330 V2.1.1</b> <b>EN 300 440 V2.2.1</b>	<b>EN 301 511 V12.5.1</b> <b>EN 301 893 V2.1.1</b> <b>EN 301 908-1 V15.2.1</b> <b>EN 301 908-2 V13.1.1</b> <b>EN 301 908-13 V13.2.1</b> <b>Draft EN 301 908-25 V15.1.1</b> <b>ETSI TS 138 521-1 : 17.11.0.6</b> <b>ETSI TS 138 521-3 : 17.11.0.6</b> <b>EN 303 413 V1.2.1</b> <b>EN 62133-2:2017+A1:2021</b> <b>EN 301 489-1 V2.2.3</b> <b>EN 301 489-3 V2.3.2</b> <b>Draft EN 301 489-17 V3.2.6</b> <b>EN 301 489-19 V2.2.1</b>	<b>EN 301 489-62 V1.2.1</b> <b>EN 55032:2015+A1:2020</b> <b>EN 55035:2017+A11:2020</b> <b>EN IEC 61000-3-2:2019+A1:2021</b> <b>EN 61000-3-3:2013+A2:2021</b> <b>EN 60825-1:2014 (L,Har)</b> <b>EN 60825-1:2014+A11:2021 (L,Har)</b> <b>EN 62471-1:2008 (L,SD)</b> <b>ETSI TS 103 625 V1.2.1</b> <b>ETSI TS 103 246-5 V1.3.1</b> <b>ETSI TS 103 246-3 V1.3.1</b> <b>ISO/IEC 18305 (2016-11-01)</b> <b>ETSI EN 303 413 V1.2.1</b>
Verfahren der EU-Baumusterprüfung / Benannte Stelle	Procedure of EU-Type Examination / Notified Body	Procédure d'examen UE de type / Organisme Notifié

**UL 24 ATEX 3 153 X**  
 0638, UL International DEMKO A/S, Borupvang 5A, 2750 Ballerup, Denmark



EU Konformitätserklärung  
EU Declaration of Conformity  
Déclaration UE de conformité  
N<sup>o</sup> 11-S190-7C0001-A

---

**BARTEC**

**The Notified Body Timco Engineering, Inc. with Notified Body number 1177 performed  
Modules B+C and issued the EU-type examination certificate: TEC No.: E1177-24483**

**Miscellany RED, Article 3.3g: EC Guidelines for compliance with Delegated Regulation (EU) 2019/320,  
April 2021**

Bad Mergentheim, 02.10.2024



Andrej Sonkin  
02.10.2024 11:29:49 [UTC+2]

i.V. Andrej Sonkin  
SVP Business Unit Enterprise Mobility



Ralph Lanig  
02.10.2024 11:27:36 [UTC+2]

i.V. Ralph Lanig  
Global Head of R&D Enterprise Mobility



## **BARTEC**

BARTEC GmbH  
Max-Eyth-Str. 16  
97980 Bad Mergentheim  
Germany

Phone: +49 7931 597 0  
info@bartec.com

**bartec.com**