



Hinweise zur Anleitung

Diese Anleitung enthält die erforderlichen Informationen für den bestimmungsgemäßen Gebrauch des Gegensteckers. Sie wendet sich an technisch qualifiziertes Personal. Die Anleitung fasst die wichtigsten Sicherheitsmaßnahmen zusammen und muss von allen Personen, die mit dem Produkt arbeiten, gelesen werden, damit sie mit der richtigen Handhabung des Produkts vertraut sind. Die Anleitung ist aufzubewahren und muss über die gesamte Lebensdauer des Produkts zur Verfügung stehen.

Beschreibung

Die Gegenstecker, Konfektionsgarnitur 03-9320-0168 bis -0174, sind kompatibel zu dem kühlmittelverlustfesten Grenztaster, Typ 37-2937-1130/..., der Firma BARTEC GmbH. Sie sind beständig gegen ionisierende Strahlung, hohe Temperaturen und Vibration und verfügen über eine hohe Zugentlastung. Die Gegenstecker sind für den Einsatz im Maschinen-, Turbinenbau und in der Kerntechnik geeignet. Die Firma BARTEC GmbH liefert eine Konfektionsgarnitur, die alle Komponenten zur Konfektionierung eines Anschlusskabels enthält.

Technische Daten

Strahlenbeständigkeit

Bei Normalbedingungen bis 50 kGy

Geprüfte Störfallbedingungen

Strahlenbeständigkeit bis 800 kGy:

$\vartheta_{\max} = 156 \text{ °C}/10 \text{ h}$

$p_{\max} = 7,0 \text{ bar abs.}$

Strahlenbeständigkeit bis 200 kGy:

$\vartheta_{\max} = 152 \text{ °C}/24 \text{ h}$

$p_{\max} = 6,5 \text{ bar abs.}$

Umgebungstemperatur

-25 °C bis +85 °C (-13 °F bis 185 °F)

Schutzart

Nach DIN EN 60529 im verriegelten Zustand:

IP 65

Material

Kabelverschraubung
Gehäuse: Messing vernickelt
Dichtung: Flourelastomere
Knickschutz: Flourelastomere

Tüllengehäuse
Gehäuse: Edelstahl

Buchsenträger
Gehäuse: Ryton

Crimpkontakt
Werkstoff: Messing
Beschichtung: vergoldet

Mechanische Lebensdauer

Steckzyklen: min. 500

Elektrische Daten

Bemessungsstrom: 10 A
Bemessungsspannung: 250 V
Bemessungsstoßspannung: 4 kV

Klemmbereich Kabelverschraubung

Pin-Belegung 2-5-7

Konfektionsgarnitur 03-9320-0168:
7,5 - 9 mm, (0,3 - 0,35 in)

Konfektionsgarnitur 03-9320-0169:
8,5 - 11 mm, (0,33 - 0,43 in)

Konfektionsgarnitur 03-9320-0170:
10,5 - 13 mm, (0,41 - 0,51 in)

Pin-Belegung 1-2-3

Konfektionsgarnitur 03-9320-0171:
7,5 - 9 mm, (0,3 - 0,35 in)

Konfektionsgarnitur 03-9320-0172:
8,5 - 11 mm, (0,33 - 0,43 in)

Konfektionsgarnitur 03-9320-0173:
10,5 - 13 mm, (0,41 - 0,51 in)

Konfektionsgarnitur 03-9320-0174:
12 - 15 mm, (0,47 - 0,59 in)

Leiterquerschnitt

0,5 mm² (20 AWG)

Art der Verriegelung

Längsbügel

Abmessungen

siehe unter Abmessungen

Sicherheitshinweise

Der Gegenstecker darf nur innerhalb des angegebenen Umgebungs- und Einsatztemperaturbereichs eingesetzt werden. Der Einsatz in anderen als den genannten Bereichen oder die Veränderung des Produkts durch einen anderen als den Hersteller ist nicht erlaubt und befreit BARTEC von Mängelhaftung und weiterführender Haftung. Es müssen die allgemein gültigen gesetzlichen Regeln und sonstige verbindliche Richtlinien zur Arbeitssicherheit, zur Unfallverhütung und zum Umweltschutz eingehalten werden. Vor Inbetriebnahme bzw. Wiederinbetriebnahme sind die geltenden Gesetze und Richtlinien zu beachten. Der Gegenstecker darf nur in einem sauberen, unbeschädigten Zustand betrieben werden. Umbauten und Veränderungen sind nicht gestattet.

Kennzeichnung

Besonders wichtige Stellen dieser Anleitung sind mit einem Symbol gekennzeichnet:



GEFAHR kennzeichnet eine Gefahr, die zu Tod oder schwerer Verletzung führt, wenn sie nicht vermieden wird.



WARNUNG kennzeichnet eine Gefahr, die zu Tod oder schwerer Verletzung führen kann, wenn sie nicht vermieden wird.



VORSICHT kennzeichnet eine Gefahr, die zu Verletzungen führen kann, wenn sie nicht vermieden wird.



ACHTUNG kennzeichnet Maßnahmen zur Vermeidung von Sachschäden.



Wichtige Hinweise und Informationen zum wirkungsvollen, wirtschaftlichen und umweltgerechten Umgang.

Eingehaltene Normen

DIN EN 175 301-801, DIN EN 60 664-1,
DIN EN 61 984

Transport und Lagerung



Transport und Lagerung sind nur in Originalverpackung gestattet.



Montage, Installation und Inbetriebnahme

⚠️ WARNUNG

- Die anlagenspezifischen Vorschriften für das Herstellen eines kühlmittelverlustfesten Anschlusses sind zu beachten.
- An elektrotechnischen Geräten und Maschinen, die im Normalgebrauch bewegt werden, die angeschlossene Leitung nach EN 50565-1:2014 gegen übermäßige Biegung schützen.
- Geeignete Werkzeuge verwenden.

Montage/Installation

📄 HINWEIS

Montagezeichnungen und Anschlussbelegung, siehe ff.

Inbetriebnahme

Vor der Inbetriebnahme prüfen:

- Grenztaster vorschriftsmäßig installiert?
- Grenztaster und Gegenstecker nicht beschädigt?
- Anschluss am Gegenstecker ordnungsgemäß ausgeführt?
- Kabeleinführungen auf festen Sitz prüfen
- Schrauben auf festen Sitz prüfen

Betrieb

📄 ACHTUNG

- Grenztaster und Gegenstecker dürfen nur in den für sie geltenden technischen Grenzen betrieben werden (siehe unter Technische Daten)

Wartungs- und Störungsbeseitigung

⚠️ WARNUNG

Wartung und Störungsbeseitigung darf nur durch qualifiziertes und autorisiertes Servicepersonal durchgeführt werden.

Wartung

📄 ACHTUNG

Gegenstecker, Dichtungen und Kabel regelmäßig auf Risse, Beschädigungen und festen Sitz prüfen. Der Betreiber des Gegensteckers hat diesen in ordnungsgemäßem Zustand zu halten, ordnungsgemäß zu betreiben, regelmäßig zu überprüfen und zu reinigen.

Störungsbeseitigung

📄 ACHTUNG

Der Gegenstecker sind defekt, wenn sie Risse oder andere Beschädigungen aufweisen, bzw. wenn der feste Sitz des Kabels nicht mehr gewährleistet ist. Gegenstecker können nicht repariert werden. Sie müssen unter Berücksichtigung dieser Betriebsanleitung getauscht werden. Zum Austausch dürfen nur Originalteile verwendet werden.

Zubehör und Ersatzteile

Für Zubehör und Ersatzteile, Firma BARTEC GmbH über Serviceadresse kontaktieren.

Entsorgung

Die Komponenten des Gegensteckers enthalten Metall- und Kunststoffteile. Daher müssen für die Entsorgung die gesetzlichen Anforderungen für Elektroschrott eingehalten werden (z. B. Entsorgung durch ein zugelassenes Entsorgungsunternehmen).

Service-Adresse

BARTEC GmbH
 Max-Eyth-Str. 16
 97980 Bad Mergentheim
 Deutschland
 Tel.: +49 7931 597 0
 Fax: +49 7931 597 119

Montage

⚠️ WARNUNG

- Die anlagenspezifischen Vorschriften für das Herstellen eines kühlmittelverlustfesten Anschlusses sind zu beachten.

1. Das Kabel (1) ca. 40 mm (1,58 in) abmanteln und die Leiterisolation der Litzen ca. 8 mm (0,31 in) entfernen. Die beiden Befestigungsschrauben (2) der Kabelverschraubung lösen. Das Kabel (1) durch die Kabelverschraubung (3) und das Tüllengehäuse (4) schieben.

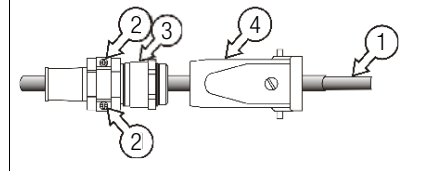

2. Die Crimpkontakte (5) auf die Einzellitzen crimpen. Alle Einzeldrähte müssen vollständig in den Crimpkontakt eingeschoben sein.

📄 ACHTUNG

Geeignetes Crimpwerkzeug, z. B. Buchanan Viererb-Crimpzange, Einstellung Ø1,0 mm² (Lieferant www.harting.de) verwenden. Eine korrekte Crimpung wurde erreicht, wenn die Auszugskraft von 70 N zwischen Crimpkontakt und Litze erreicht ist. Das Tüllengehäuse (4) nach hinten schieben und die Kabelverschraubung (3) auf Block aufschrauben.

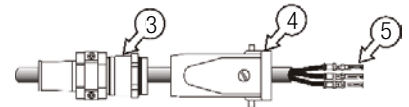

3. Die Crimpkontakte (5) entsprechend der Anschlussbelegung (siehe Seite 3) bis zur Rastung in den Buchseneinsatz (6) schieben. Den Buchseneinsatz in das Tüllengehäuse schieben und mit der Senkschraube M3 x 6 (7) verschrauben.

📄 ACHTUNG

Darauf achten, dass die Einzellitzen beim Zurückschieben und beim Verschrauben des Buchseneinsatzes mit dem Tüllengehäuse nicht beschädigt/kurzgeschlossen werden. Beide Befestigungsschrauben (2) der Kabelverschraubung (3) so weit anziehen, dass das Kabel handfest geklemmt ist, für die zu erwartende Belastung, und nicht ausgezogen werden kann.

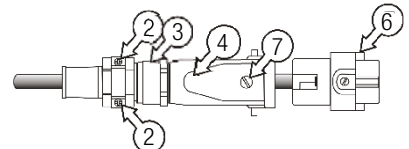

4. Gegenstecker (8) auf Grenztaster (9) aufstecken und mit Längsbügel (10) verriegeln.

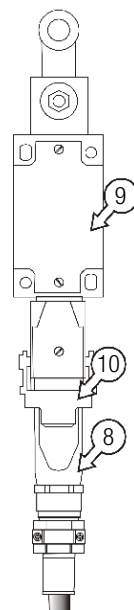



Anschlussbelegung

Ansicht auf Buchse in Pfeilrichtung (siehe vorne, Montageschritt 5).

Konfektionsgarnitur 03-9320-0168/-0169/-0170					
	Stecker	Belegung im Grenztaster	Grenztaster		
	2	2	Wurzel	schwarz	BK
	5	5	Schließer	braun	BN
	7	7	Öffner	blau	BU

Konfektionsgarnitur 03-9320-0171/-0172/-0173/-0174					
	Stecker	Belegung im Grenztaster	Grenztaster		
	1	1	Wurzel	schwarz	BK
	2	2	Schließer	braun	BN
	3	3	Öffner	blau	BU

Abmessungen Buchsenträger, mm (in)

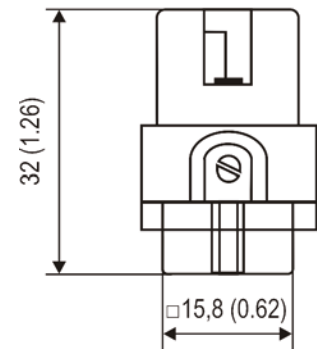

Abmessungen Kabelverschraubung, mm (in)

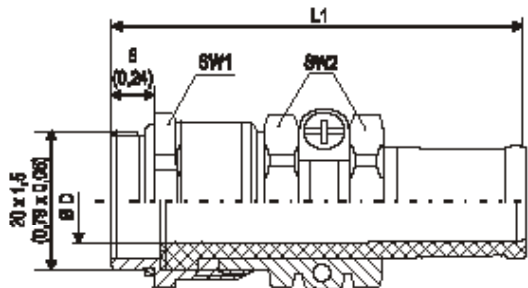

L1	Schlüsselweite SW1/SW2	Ø D Klemmbereich Kabel
61,5 (2,42)	22	7,5 - 9 (0,30 - 0,35)
61,5 (2,42)	22	8,5 - 11 (0,34 - 0,43)
61,5 (2,42)	22	10,5 - 13 (0,41 - 0,51)
66,5 (2,62)	24	12,0 - 15 (0,47 - 0,59)

Abmessungen Senkschraube mit Schlitz M3 x 6, mm (in)

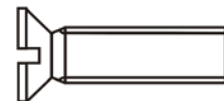

Abmessungen Crimpkontakt, mm (in)

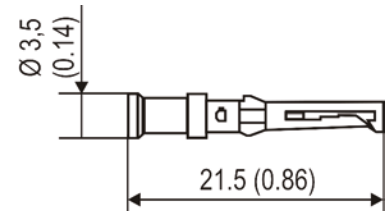

Abmessungen Tüllengehäuse, mm (in)

